



PORTES D'ENTRÉE



Des produits et des services sur-mesure.



Porte à ouvrant monobloc

PASSAGE
by EURADIF

CARPE DIEM
by EURADIF



FABRICANT de PORTES et FENÊTRES

BOIS PVC ALU

Menuisier passionné, sensible aux beaux matériaux, aux belles coupes, au bel ouvrage, Dominique Loeul **ouvre son atelier à Thouars, dans les Deux-Sèvres, en 1973.**

Avec sa vision aiguisée du marché et sensible aux nouvelles techniques, il sait que la **qualité de produits** est le fil conducteur de la réussite, fruit de l'organisation humaine et de la circulation de l'information.

De cet **esprit d'artisan, transmis de père en fils**, sont imaginées, dessinées et fabriquées les menuiseries qui épousent chaque projet. De cette maîtrise du BOIS, du PVC et de l'ALU, sont produites les portes et les fenêtres choisies aux **finitions** le plus abouties en termes **d'esthétique et de performance.**



Dominique Loeul
Fondateur



Ludovic Loeul
Directeur Général

ARTISAN PAR TRADITION. INDUSTRIEL PAR PASSION.



Nos **trois ateliers de menuiseries BOIS, PVC et ALU** sont réunis sur un même site de **27 000 m²** où sont produites **110 000 ouvertures par an, soit 450 par jour**, toutes différentes. LEUL investit chaque année pour plus de **performance en production et en organisation** pour répondre aux exigences de nos **3 500 clients professionnels**. LEUL Menuiseries tient à perpétuer la **qualité traditionnelle** qu'elle soutient avec son **équipement technique de pointe.**

DES PRODUITS ET DES SERVICES SUR-MESURE

Notre **savoir-faire** nous permet régulièrement de fabriquer dans nos trois matériaux de prédilection, des produits à l'identique d'anciennes **menuiseries aux formes audacieuses**. LEUL apporte en prime la **sécurité et le confort** attendus sur les menuiseries d'aujourd'hui avec la possibilité d'adapter les produits en fonction d'attentes acoustiques ou sécuritaires spécifiques. **Formes classiques** (rectangulaires), **semis-cintrées, yeux de bœuf, pans coupés**, ... nos équipes sont à l'écoute de vos attentes.



AU SERVICE DES PROFESSIONNELS POUR RÉPONDRE ENSEMBLE À VOS PROJETS



Pour vous accompagner dans l'installation de vos menuiseries, LEUL travaille avec des partenaires artisans menuisiers poseurs et installateurs qualifiés.

Privilégiant **la proximité et le savoir-faire local**, nous travaillons main dans la main avec votre artisan pour sélectionner, fabriquer et poser **la menuiserie de votre choix**. L'artisan nous transmet votre commande, LEUL confectionne dans ses ateliers votre projet pour que le menuisier poseur l'installe et que vous puissiez bénéficier de votre nouvelle porte ou fenêtre.



LEUL PRÉSENTE LES PORTES ALUMINIUM PASSAGE ET CARPE DIEM

Nous présentons **plus de 250 portes** en aluminium prêt-à-poser qui se démarquent par leur excellente facture technique et esthétique : un nuancier de **47 couleurs standards** **QUALILAQUAGE** et **QUALIMARINE**, une diversité d'accessoires, la possibilité pour chaque modèle de portes d'y ajouter une partie tierce, latérale ou une imposte fixe. -----



3 BONNES RAISONS DE CHANGER SA PORTE D'ENTRÉE



L'ESTHÉTIQUE

POUR VOUS FAIRE PLAISIR

Véritable produit coup de coeur, la porte d'entrée est un objet de décoration à part entière dans l'univers de la maison.

En ville ou à la campagne, en neuf ou en rénovation, elle est le reflet de votre personnalité et de votre style de vie. Une multitude de design, matériaux et finitions est à votre disposition pour exprimer votre caractère unique.

L'ISOLATION

POUR FAIRE DES ÉCONOMIES D'ÉNERGIE

La porte d'entrée joue un rôle important dans l'isolation de la maison.

Une entrée mal isolée laisse passer l'air froid en hiver et l'air chaud en été, ce qui peut entraîner une augmentation de votre consommation d'énergie, et par conséquent, sur la facture de chauffage.

Nos portes d'entrée contribuent efficacement au confort thermique de votre habitat.



//

***Nous sommes fiers de contribuer activement
à la rénovation énergétique de l'habitat en France.***

//



LA SÉCURITÉ

POUR PROTÉGER VOTRE COCON

Parce que deux cambriolages sur trois ont lieu via la porte d'entrée, votre porte d'entrée est munie d'équipements de sécurité de série constituant un véritable rempart contre l'effraction.

Ce dispositif contribue à dissuader efficacement les tentatives d'intrusion puisqu'un cambrioleur abandonne en moyenne au bout de cinq minutes s'il n'est pas parvenu à forcer la porte.

GAMME PASSAGE P.6



GAMME CARPE DIEM P.24





DESIGN

PASSAGE

by EURADIF



CONFORT



SÉCURITÉ



BIENVENUE DANS UN NOUVEAU MONDE

**ÉCONOMIES
D'ÉNERGIE**

PUBLICITÉ
PORTES PASSAGE
TF1 & M6





TECK
 Décor thermolaqué noir
 Bâton de tirage BT13 noir en option

COLLECTION

ESSENTIELLE

OUVRANT ALU PLAXÉ TON BOIS
 DORMANT ALU LAQUÉ NOIR

Face intérieure :
 2 choix possibles



Anteak • U_p = 1,1 W/m².K

CEDAR
 Poignée noire incluse



Winchester • U_p = 1,1 W/m².K

CHERRY
 Poignée intégrée
 noire incluse



Plaxé
 Design identique à celui de la
 face extérieure. Le dormant,
 les paumelles, la poignée et
 la pièce décorative sont noirs.



Laqué blanc
 Le dormant, l'ouvrant et
 les paumelles sont blancs.
 RAL et finition du blanc au
 choix. Un rainage discret
 remplace la pièce décorative.
 La poignée est noire.



Noyer • U_p = 1,1 W/m².K

MÉRANTI
 Décor thermolaqué noir
 Bâton de tirage
 BT13 noir inclus



Turner Oak Mait • U_p = 1,1 W/m².K

WENGÉ
 Décor thermolaqué noir
 Poignée noire incluse

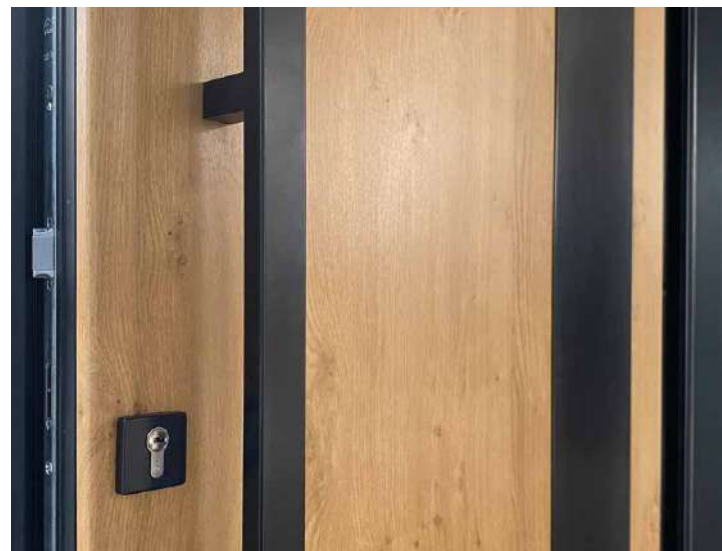

TONS BOIS DISPONIBLES

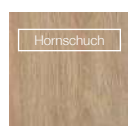

Turner Oak Malt
F4703001
Woodec

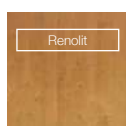

Chêne irlandais
3211-05-148

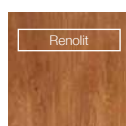

Winchester XA
49240-015

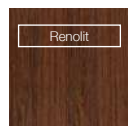

Chêne foncé
2052-089-167

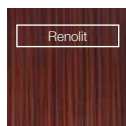

Sapeli
2065-021-167

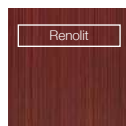

Mahogani
2097-013-167



Chêne doré
2178-001-167
F 436-2036

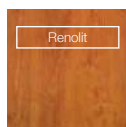

Sherwood G
49158-1011

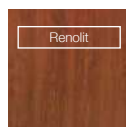

Noyer
2178-007-167

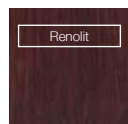

Bois rose
3202-001-167

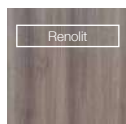

AnTEAK
3241-02-195

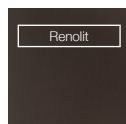

Marron choco
8875-05-167



FACTORY 1

Joncs alunox noirs inclus
et bâton de tirage
BT13 noir en option



Chêne irlandais • $U_b = 1,3 \text{ W/m}^2 \cdot \text{K}$

FACTORY 1

Joncs alunox noirs inclus
et poignée noire incluse



Noyer • $U_b = 1,4 \text{ W/m}^2 \cdot \text{K}$

HANDY 1

Joncs alunox noirs inclus
et poignée noire incluse



AnTEAK • $U_b = 1,3 \text{ W/m}^2 \cdot \text{K}$

MISTY 1

Joncs alunox noirs inclus
et bâton de tirage
BT13 noir inclus



Winchester • $U_b = 1,5 \text{ W/m}^2 \cdot \text{K}$

NAUTILUS 5

Joncs alunox noirs inclus
et poignée noire incluse



Turner Oak Malt • $U_b = 1,3 \text{ W/m}^2 \cdot \text{K}$

STEAM 1

Joncs alunox noirs inclus
et poignée noire incluse



UN STYLE INDUSTRIEL INIMITABLE

Tout le savoir-faire des portes d'entrée en aluminium PASSAGE décliné dans une collection exceptionnelle alliant le charme du bois et l'élégance d'un aluminium laqué noir haute durabilité.



DERCETO
Pièces aluinox affleurantes
incluses

COULEURS
GARANTIES
20
ANS

THERMOLAQUAGE ÉCO-RESPONSABLE

2.0, zéro rejet liquide, zéro rejet atmosphérique et bilan carbone ultra réduit

QL Qualilaquage®
Traitement de surface
de l'aluminium
Centre Q1-025

Thermolaquage labellisé **QUALILAQUAGE** et **QUALIMARINE**. Ces labels attestent de la haute durabilité de la tenue des couleurs et des finitions sur tous nos produits aluminium. Les couleurs et finitions standards classe 2 de nos portes d'entrée PASSAGE témoignent de notre volonté de proposer des produits durables, faciles à entretenir et garantis 20 ans.

QM Qualimarine®
Abréviations Legat
Haute Qualité
Centre QW-072

Bleu Canon 2525 métallisé • Ub = 1,3 W/m².K



MEXICO 1
Pièce aluinox en option

RAL 7021 • Ub = 1,1 W/m².K



DERCETO
Pièces aluinox affleurantes
incluses

RAL 7089 • Ub = 1,3 W/m².K



AUBURN 1

Mars 2525 sablé • Ub = 1,1 W/m².K



LILAS
Bâton de tirage BT7
en option



RAL 7030 • Ub = 1,4 W/m².K

BELIZE 1

Vitrage sablage uni 2 faces
Pièce alunox en applique
incluse



Vert 2500 sablé • Ub = 1,2 W/m².K

TURQUIN 1

Vitrage sablage uni 2 faces



TURQUIN 1
Vitrage sablage uni
2 faces



ISOLATION THERMIQUE
QUAND SÉRÉNITÉ RIME AVEC ÉCONOMIES D'ÉNERGIE

Les portes d'entrée PASSAGE résultent de la rencontre d'un esthétisme haut de gamme et de hautes performances d'isolation thermique et acoustique. Elles contribuent activement à diminuer l'empreinte environnementale des habitats dans le cadre de la nouvelle réglementation RE2020.

AVRIL 2024



RAL 1247 • Ub = 1,5 W/m².K

DIOPSIDE 7

Vitrage sablage uni 2 faces



RAL 7016 • Ub = 1,1 W/m².K

ARGOS

Pièce alunox en applique
Bâton de tirage BT6 inclus



RAL 9006 • Ub = 1,3 W/m².K

GARANCE 3

Vitrage sablage uni 2 faces



RAL 5023 • Ub = 1,1 W/m².K

CELADON

Pièces alunox en applique
incluses

RAL 3004 • Ub = 1,2 W/m².K



SANTA CRUZ 3

Pièces alunox en option
Bâton de tirage BT1
en option

RAL 7012 • Ub = 1,3 W/m².K



GOYA 3

Pièces alunox en option
Disponible en version
une pièce

Bronze 2525 métallisé • Ub = 1,4 W/m².K



TRINIDAD 6

Pièces alunox en option

RAL 7034 • Ub = 1,2 W/m².K



CASSIOPEE 3

Pièce alunox en applique
incluse

DÉCORS ALUNOX ET RAINURAGE

Les pièces alunox et décors rainurés sont intégrés
sur les deux faces de la porte.



ÉCLAIRAGE LED

Le modèle best-seller GRAPHITE est disponible avec une bande lumineuse LED positionnée à l'intérieur de sa poignée intégrée. Connectée à l'application mobile SHELLY et compatible avec les assistants vocaux de type Alexa et Google Home ou via le boîtier de contrôle mural, vous pouvez choisir parmi une infinité de couleurs, de créer des plages horaires d'allumage et de personnaliser des scénarii avec d'autres objets connectés.



GRAPHITE 1
Option LED

Bleu Canon 2525 métallisé • Ub = 1,1 W/m².K



GRAPHITE B

Poignée intégrée
à la couleur de l'ouvrant
Graphite A = Sans rainure

RAL 7016 • Ub = 1,2 W/m².K



SILICE 1

Vitrage sablage uni 2 faces
Poignée incrustée en inox

EURALED ÉCLAIRAGE EXTÉRIEUR INTÉGRÉ SANS PERCEMENT DU MUR

EURALED est un système d'éclairage extérieur intégré dans la tapée de doublage supérieure de la porte d'entrée. L'éclairage est pilotable en version connectée via l'application Shelly en wi-fi, ou via son boîtier de contrôle mural. Le câble d'alimentation est raccordé directement dans le dormant de la porte et ne nécessite pas de percement du mur. L'habitat reste donc préservé des fuites thermiques. EURALED est une innovation s'inscrivant dans le cadre de la RE 2020 ayant obtenu un certificat d'utilité publique par l'INPI.

**EXCLUSIVITÉ
EURALED**



Disponible avec tous les modèles
PASSAGE et CARPE DIEM



PASTEL 4
Vitrage sablage uni
2 faces
Pièces alunox
en option



Rouge 2100 sablé • Ub = 1,1 W/m².K

HIBISCUS

Pièce alunox affleurante
incluse



RAL 7035 • Ub = 1,2 W/m².K

OCRE 1

Vitrage sablage uni 2 faces
Bâton de tirage BT1
en option



Gris 2400 sablé • Ub = 1,3 W/m².K

PASTEL 4

Vitrage sablage uni 2 faces
Pièces alunox en option



Vert 2500 sablé • Ub = 1,3 W/m².K

PERSAN 1

Vitrage sablage uni 2 faces
Pièces alunox incluses
Bâton de tirage BT9
en option



SODALITE 8
Option EURASTOP

RAL 7034 • Ub = 1,3 W/m².K



SODALITE 8
Vitrage sablage uni 2 faces
Bâton de tirage BT1
en option

Bronze 2525 métallisé • Ub = 1,2 W/m².K



PERLE 1
Pièce alunox
en applique incluse

EURASTOP SÉCURITÉ MAXIMALE

Pour aller encore plus loin dans la sécurisation de votre domicile, équipez votre porte d'entrée avec la barre en acier 12 pions anti-dégondage EURASTOP sur toute la hauteur de la porte d'entrée.

RAL 7039 • Ub = 1,2 W/m².K



MAGNOLIA 1
Vitrage sablage uni 2 faces
Pièce alunox affleurante
incluse

RAL 5023 • Ub = 1,3 W/m².K



BLEUET 1
Vitrage sablage uni 2 faces
Pièce alunox affleurante
incluse

 RAL 7021 • Ub = 1,3 W/m².K

NARCISSE 2

 Vitrage sablage uni 2 faces
 Pierre naturelle grise incluse

 Brun 2650 sablé • Ub = 1,2 W/m².K

ALEZAN 1

 Vitrage sablage uni 2 faces
 Bâton de tirage inclus

 Gris 2400 sablé • Ub = 1,3 W/m².K

BITUME 3

 Vitrage sablage uni 2 faces
 Bâton de tirage BT6
 en option

 Mars 2525 sablé • Ub = 1,2 W/m².K

CELESTE 2

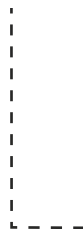
 Vitrage sablage uni 2 faces
 Bâton de tirage BT6
 en option

Version cuivrée

LA PIERRE NATURELLE

Très prisée des architectes et designers pour son prestige et sa noblesse, la pierre naturelle est un matériau écologique, imperméable, flexible et incassable, adapté aussi bien à l'extérieur qu'à l'intérieur. Étant donné les spécificités du matériau, l'aspect de surface est unique sur chaque pièce. Des disparités d'usage, de couleur, de relief, de régularité ou de texture peuvent survenir.

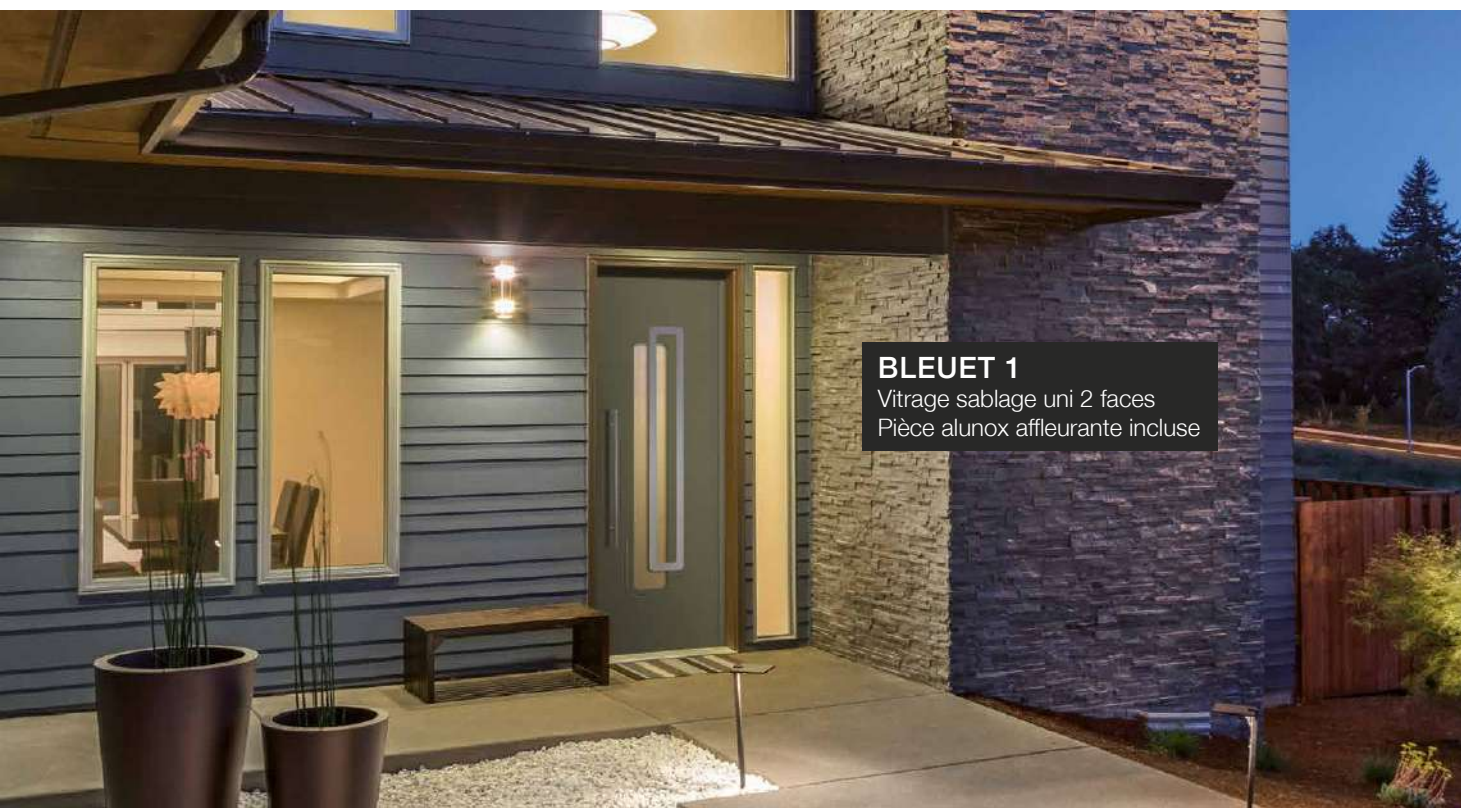
BLEUET 1

 Vitrage sablage uni 2 faces
 Pièce alunox affleurante incluse



SPENCER 1

Double vantail avec imposte grand vitrage (CAS 8)
Grille Volutes en fonte
d'aluminium et bâton de tirage
BT12 dans les 2 vantaux

NOBEL ET SPENCER LES INCONTOURNABLES

Quelle est la différence entre ces deux best-sellers d'apparence identique ?

Il s'agit de la dimension de la surface vitrée. Le clair de vitrage
de la porte Spencer est supérieur à celui de la porte Nobel.

MODÈLE ÉTROIT



RAL 7039 • UD = 1,3 W/m².K (cas 1)

NOBEL 1 + NOBELSIDE 1

Moultures rapportées. Grille Volutes en fonte d'aluminium dans l'ouvrant principal et le semi-fixe coordonnée en option. Bâton de tirage horizontal BT12 en option. Clair de vue du vitrage de l'ouvrant principal : 734 x 356 mm.

MODÈLE LARGE



RAL 7033 • UD = 1,3 W/m².K (cas 1)

SPENCER 1 + SPENCERSIDE 1

Moultures rapportées. Grille Alva en fonte d'aluminium dans l'ouvrant principal et le semi-fixe coordonnée en option. Bâton de tirage horizontal BT12 en option. Clair de vue du vitrage de l'ouvrant principal : 785 x 435 mm.

LES GRILLES DÉCORATIVES

3 grilles en fonte d'aluminium exclusives

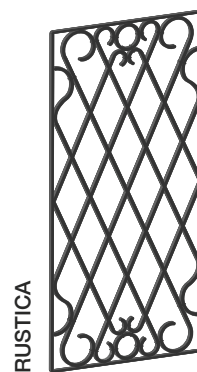
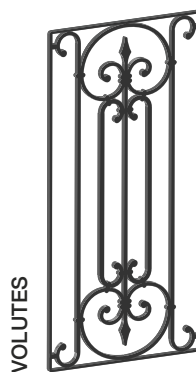
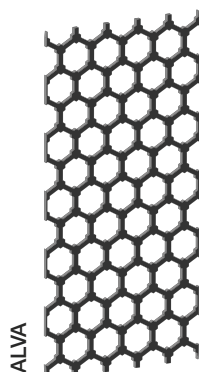
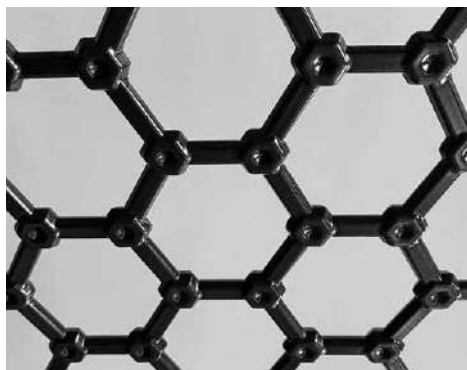

LA GRILLE ALVA

Succombez au charme de cette grille de style industriel. Elle est compatible avec les modèles Edison, Persée, Spencer, Nobel, ainsi que dans les impostes rapportées coordonnées à Spencer et Nobel.

LA GRILLE VOLUTES

Toute en rondeurs, elle offre une esthétique fluide et accueillante. Elle est compatible avec les modèles Persée, Spencer, Nobel.

LA GRILLE RUSTICA

Bordée de formes arrondies encadrant une succession de losanges, la grille Rustica s'inscrit dans la pure tradition des grilles d'autrefois. Elle est compatible avec les modèles Persée, Spencer, Nobel.

LE BÂTON DE TIRAGE

Le bâton BT12 est compatible avec les modèles Antares, Capella, Persée, Vega, Verseau, Edison, Moreno, Spencer et Nobel, en finition aspect inox ou couleur laiton. Selon vos goûts, la poignée Vérona peut être conservée ou supprimée.



LA BOÎTE AUX LETTRES

Le boîte aux lettres est compatible avec les modèles Antares, Capella, Persée, Vega, Verseau, Edison, Franklin, Gramme et Spencer, en finition aspect inox. Particulièrement adaptée aux maisons de ville en bord de trottoir. Sur un double vantail, elle peut être positionnée sur l'ouvrant principal, l'ouvrant secondaire ou les deux.





FRANKLIN 1

avec semi-fixe Franklinside 1 (CAS 3SF)
Grille Rose impression numérique V10
dans l'ouvrant principal et le semi-fixe

UNE LARGE SURFACE VITRÉE
POUR UNE ILLUMINATION

MAXIMALE !



RAL 6021 • Ub = 1,4 W/m².K

FRANKLIN 1 ET FRANKLINSIDE 1

Moulures rapportées. Grille Salomé
impression numérique V10 dans
l'ouvrant principal et la tierce fixe
coordonnée en option. Clair de vue du
vitrage principal : 1098 x 423 mm.

LES AVANTAGES DE L'ALUMINIUM
ET DES MOULURES RAPPORTÉES AU SERVICE
DU CHARME DES PORTES EN BOIS D'ANTAN.



RAL 7023 • Ub = 1,4 W/m².K

BELL 2

Moulures rapportées



RAL 7012 • Ub = 1,3 W/m².K

EDISON 1

Moulures rapportées
Décor V10 Victoire en option
+ Bâton de tirage BT12



Bronze 2525 métallisé • Ub = 1,2 W/m².K

MORENO 1

Moulures rapportées
Décor V10 Adèle en option



Brun 2650 sablé • Ub = 1,3 W/m².K

NEWTON 3

Moulures rapportées



RAL 7034 • Ub = 1,3 W/m².K

PERSEE 2L
Moulure embouties
Grille Rustica en option



RAL 7012 • Ub = 1,3 W/m².K

CAPELLA 1L
Moulure embouties
Décor V10 Louise en option
+ Bâton de tirage BT12



Mars 2525 sablé • Ub = 1,3 W/m².K

ATRIA 2L
Moulure embouties



Gris 2400 sablé • Ub = 1,3 W/m².K

VERSEAU 1L
Moulure embouties
Décor V10 Violette en option
+ Bâton de tirage BT12

Découvrez nos GRILLES impression numérique

Ces grilles sont disponibles avec
CAPELLA 1L, VERSEAU 1L, EDISON 1 et MORENO 1
La grille Victoire n'est pas disponible avec MORENO 1
et seule la grille Louise est disponible avec CAPELLA 1L

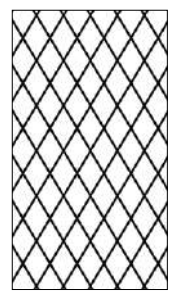

V10 Louise

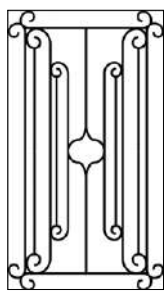

V10 Adèle

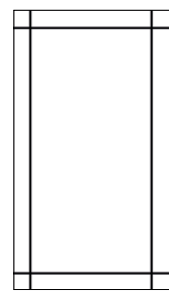

V10 Violette

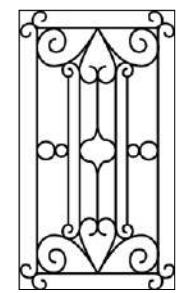

V10 Victoire



Bleu canon 2525 métallisé • Ub = 1,3 W/m².K

SIRIUS 3
Moulure embouties



RAL 7039 • Ub = 1,4 W/m².K

POLARIS 1L
Moulure embouties
Décor plomb V0.17 en option

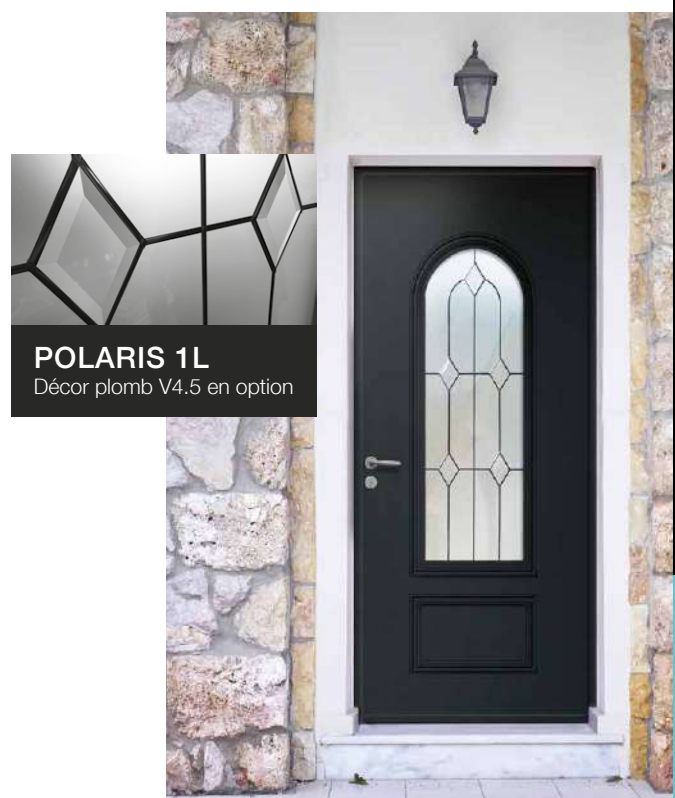

POLARIS 1L
Décor plomb V4.5 en option



ATRATO
Motif sablé et transparent



ATRATO
Motif sablé et transparent

SÉCURITÉ ET PERFORMANCES MAXIMALES

Pour une efficacité optimale, nos vitrages ZENITH sont assemblés en triple vitrage 46 mm gaz argon avec feuilleté 44.2 extérieur et 4 mm trempé intérieur.

Ud modèles ZENITH = 1,6 W/m².K



NEW-YORK
STANDARD



DALLAS



STOCKHOLM



BT9
L : 400, 600,
800 et 1600 mm



BLAVET
Motif sablé 2 tons
et transparent



CAVALLY
Motif sablé et transparent



SEVERN
Motif sablé et transparent



SALOUM
Motif sablé et transparent



TARIM
Motif sablé 2 tons
et transparent



ADIGE
Imprimé fusion
et sablage



ELBE
Imprimé fusion
et sablage 2 tons



FANGO
Imprimé fusion
et sablage

LUMINOSITÉ

Les portes d'entrée vitrées Zenith conjuguent sécurité, isolation et design. Les différents vitrages apportent de la luminosité à votre intérieur et créent de beaux jeux d'ombres rendant votre domicile unique.



LARMES



DAME



ATRATO



ADIGE



ELBE



FANGO



LARMES
Filets de résine noirs ou
transparents sur verre
dépoli acide



DAME
Filets de résine noire et
remplissage de couleurs
sur verre dépoli acide



FANGO
Imprimé fusion + sablage 2 tons

PORTE ALUMINIUM AVEC OUVRANT MONOBLOC

ÉPAISSEUR 80 MM : UNE CONCEPTION BREVETÉE

La porte avec ouvrant monobloc est conçue pour offrir un plus grand confort : plus épaisse, plus robuste et plus performante, elle atteint des coefficients thermiques exceptionnels. Le cadre d'ouvrant invisible améliore l'esthétisme de la porte.

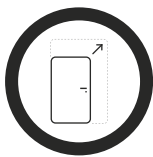
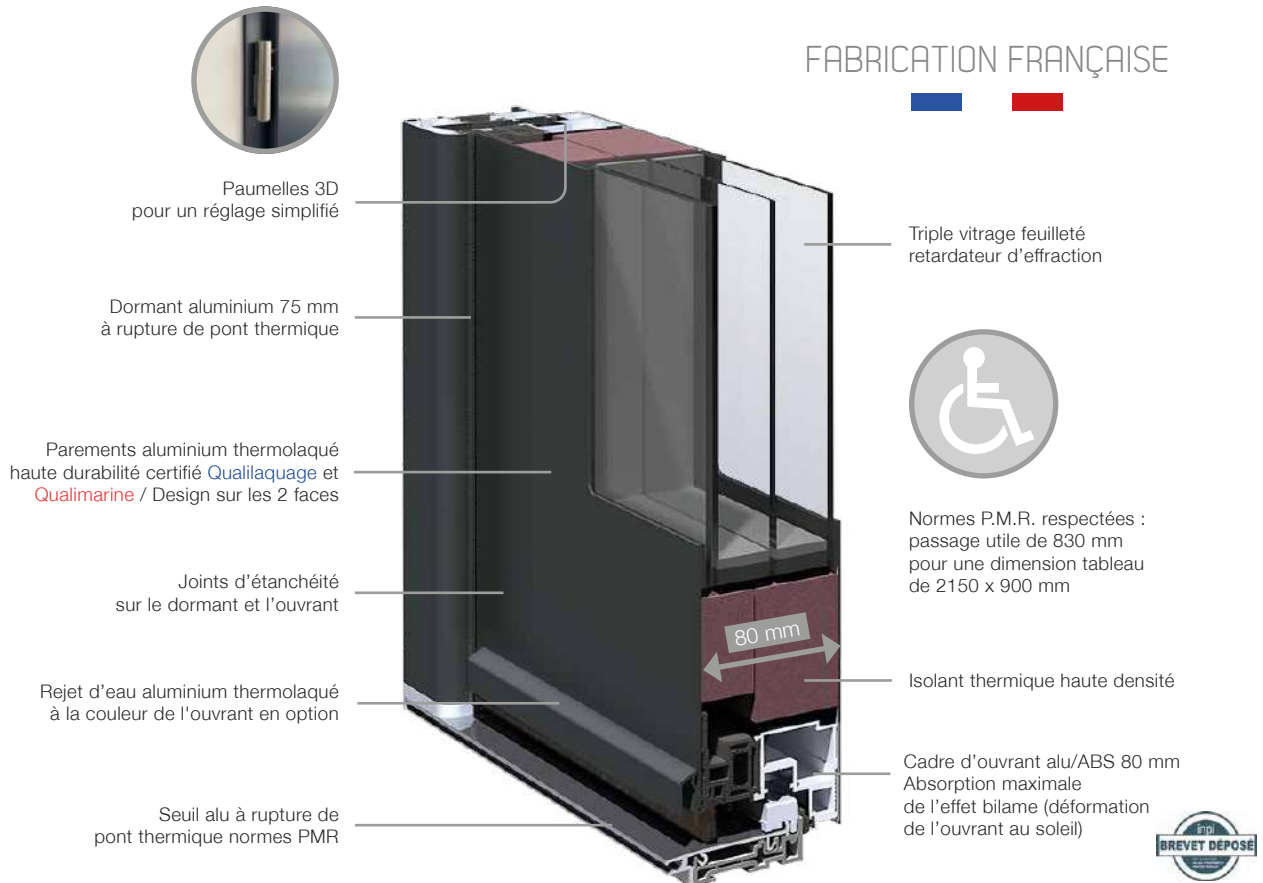

**GRANDES DIMENSIONS
JUSQU'À 2398 X 1142 MM**

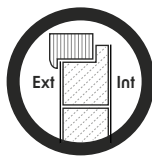

**OUVRANT
MONOBLOC**

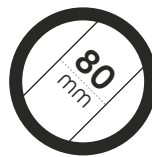

**ÉPAISSEUR 80 MM
ISOLANT ET SÉCURISANT**



**TRÈS HAUTE
ISOLATION**

LES POIGNÉES ET BARRES DE TIRAGE



NEW-YORK
alu aspect inox



STOCKHOLM
alu aspect inox



VERONA*
alu aspect inox
ou laiton



BT1
Longueurs :
400, 600, 800
1300 et 1600 mm



BT6
Longueur :
600 mm



BT7
Longueur :
600 mm



BT9
Longueurs :
400, 600,
800 et 1600 mm



BT13
Longueur :
1000 mm



DALLAS
alu aspect inox
ou noire



BT12**
aspect inox brossé ou laiton

* Obligatoire sur Nobel, Spencer et Monier

** Disponible sur Antares, Capella, Persée, Vega, Verseau, Edison, Moreno, Spencer et Nobel

LE DESIGN, LA SÉCURITÉ, L'ISOLATION

La porte d'entrée est le véritable produit coup de cœur de l'habitation. Signature de la maison pour vos visiteurs, elle est le reflet de votre personnalité et de votre style de vie. Elle est le témoin privilégié du temps qui passe et la mémoire de vos plus beaux souvenirs. C'est pour toutes ces raisons que votre porte d'entrée PASSAGE est belle, durable, performante et sécurisée.



**OUVRANT MONOBLOC
ALUMINIUM 80 MM**
Épais, robuste, performant



TRIPLE VITRAGE
Avec une face feuilletée 33/2 en standard (44/2 ou SP10 en option) retardateur d'effraction



**2 PIÈCES
ANTI-DÉGONDAGE**
En parties haute et basse



EURASTOP OPTION
Barre 12 pions anti-dégondage sur toute la hauteur de la porte



**GÂCHE FILANTE
SUR TOUTE LA HAUTEUR**
Plus esthétique et sécurisant que de traditionnelles gâches auxiliaires

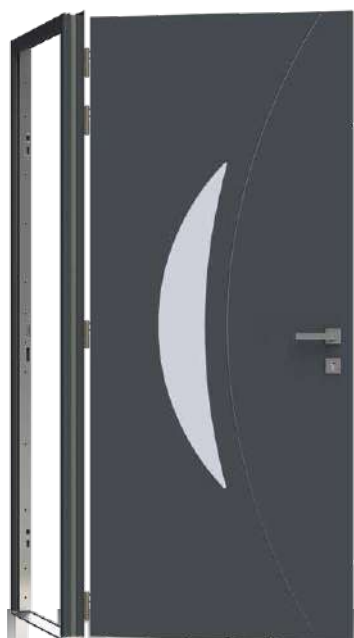

**CYLINDRE NICKELÉ
6 PISTONS + 5 CLÉS**
Débrayable, résistant à l'oxydation et à la corrosion



**SERRURE AUTOMATIQUE
MULTIPOINTS À CROCHETS**
Elle allie le confort de fermeture, la sécurité et l'étanchéité pour votre porte d'entrée.

OPTIONS

- ① Cylindre haute sécurité 14 pistons avec carte de propriété + 5 clés
- ② Cylindre à bouton intérieur 6 pistons + 5 clés
- ③ Pack sécurité : EURASTOP + cylindre haute sécurité





**GRANDES
DIMENSIONS**

CARPE DIEM
by EURADIF



ÉLÉGANCE



**SÉCURITÉ
MAXIMALE**

LA PORTE D'ENTRÉE DE DEMAIN, DÈS AUJOURD'HUI



**ÉCONOMIES
D'ÉNERGIE**

CARPE DIEM
EN VIDÉO



COLLECTION ALU-SOLO

ÉCO-CONCEPTION ET ÉCONOMIES D'ÉNERGIE

En tant qu'entreprise responsable et sensible aux enjeux environnementaux d'aujourd'hui et de demain, nous vous proposons des solutions vertueuses et durables, depuis la conception du produit jusqu'à l'impact de son usage au quotidien. Le coefficient thermique passif des portes Carpe Diem, jusqu'à 0,78 W/m².K pour une porte pleine un vantail, permet de réaliser d'importantes économies d'énergies.

RAL 7023 • U_p = 0,80 W/m².K



SONGE AS-P1

Poignée galbée en inox



POIGNÉE DE TIRAGE GALBÉE

Cette poignée de tirage en inox s'adapte en fonction de la hauteur de la porte pour un rendu harmonieux en toutes circonstances.



LECTEUR D'EMPREINTE

Oublier ses clés n'est plus un problème. Le doigt est toujours là ! Facile à installer et à utiliser, ce lecteur d'empreinte allie praticité et sécurité. Indisponible avec le modèle Kernos.

Noir 2100 sablé • U_p = 0,92 W/m².K



SONGE AS-V1

Quadruple vitrage feuilleté dépoli acide
Poignée galbée en inox

Vue intérieure
Parement aluminium RAL
au choix, poignée Prestige
inox ou noire



LA SONNETTE CONNECTÉE, SYSTÈME D'INTERPHONE INTELLIGENT

Ne plus rater de visiteurs, où que vous vous trouviez. Via tablette ou smartphone, vous êtes toujours en contact avec vos invité(e)s, même si vous n'êtes pas à la maison. Indisponible avec les modèle Dryade et Kernos.

POIGNÉE DE TIRAGE

Une poignée de tirage de créateur, exclusive à la gamme Carpe Diem. La poignée de tirage, parfois appelée «barre» de tirage, renforce la sécurité de la maison car la clé est nécessaire pour ouvrir la porte.

Grès 2400 sablé • $U_p = 0,86 \text{ W/m}^2 \cdot \text{K}$



ASPIRACION AS-V1

Quadruple vitrage feuilleté dépoli acide • Poignée inox



ASPIRACION AS-V1

Quadruple vitrage feuilleté dépoli acide • Poignée inox

Bleu Canon 2525 métallisé • $U_p = 0,80 \text{ W/m}^2 \cdot \text{K}$



ASPIRACION AS-P1

Poignée inox

FAL 9005 • $U_p = 0,91 \text{ W/m}^2 \cdot \text{K}$



ASPIRACION AS-V2

Quadruple vitrage feuilleté dépoli acide • Poignée inox

En poussant gauche, la poignée Aspiracion pivote à 180°



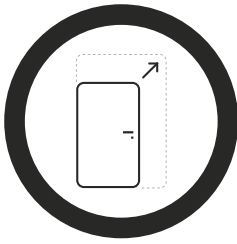

TRÈS GRANDES DIMENSIONS

Carpe Diem s'adapte parfaitement aux petites, moyennes et très grandes dimensions avec un maxi réalisable de 2500 mm de haut et 1300 mm de large en dos de dormant. Le décor s'adapte automatiquement de la façon la plus harmonieuse selon les dimensions souhaitées.



Bronze 2525 métallisé • $U_p = 0,92 \text{ W/m}^2\cdot\text{K}$

ILLUSION AS-V1

Quadruple vitrage feuilleté dépoli acide • Poignée en saillie à la couleur de l'ouvrant



POIGNÉE EN SAILLIE

Cette poignée de tirage à la prise en main agréable est thermolaquée à la couleur de la porte pour une intégration parfaitement harmonieuse.



Rouge 2100 sablé • $U_p = 0,78 \text{ W/m}^2\cdot\text{K}$

FANTASME AS-P1

Poignée intégrée à la couleur de l'ouvrant



RAL 7023 • $U_p = 0,78 \text{ W/m}^2\cdot\text{K}$

UTOPIE AS-P1

Barre toute hauteur en inox brossé



Brun 2650 sablé • $U_p = 0,94 \text{ W/m}^2\cdot\text{K}$

UTOPIE AS-V1

Quadruple vitrage feuilleté dépoli acide
Barre toute hauteur en inox brossé et joncs alunox

Vue intérieure
Parement aluminium RAL au choix, poignée Prestige inox ou noire

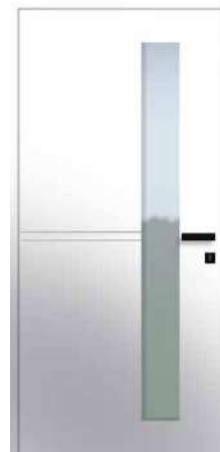

COULEURS
GARANTIES
20
ANS



Le thermolaquage de nos portes d'entrée est labellisé **QUALILAQUAGE** et **QUALIMARINE** avec poudres de Classe 2, pour une durabilité de la couleur très longue durée.



MIRAGE AS-P2

Poignée intégrée à la couleur de l'ouvrant et joncs alunox



MIRAGE AS-V2

Quadruple vitrage feuilleté dépoli acide
Poignée intégrée à la couleur de l'ouvrant et joncs alunox



ROSACE AFFLEURANTE DISCRÈTE ET SÉCURISÉE

Sécurité maximale et esthétique minimaliste avec la rosace intégrée. Les portes Carpe Diem sont fournies avec un cylindre de sécurité et 5 clés.



IMAGE AS-P1

Poignée incrustée en inox



IMAGE AS-V1

Quadruple vitrage feuilleté dépoli acide
Poignée incrustée en inox



ÉCLAIRAGE LED

Illuminez votre entrée avec le bandeau LED intégré dans la poignée. Personnaliser vos couleurs et définissez les plages horaires d'allumage via votre smartphone ou un boîtier mural. Cette option est incompatible avec EURASTOP.

CONTEMPLATION AS-V1

Quadruple vitrage feuilleté
dépoli acide • Barre toute
hauteur en inox brossé
et joncs alunox

UNE CONCEPTION UNIQUE EN FRANCE : DORMANT & OUVRANT AFFLEURANTS

Avant-gardiste grâce à son concept unique de dormant et d'ouvrant affleurants sur les deux faces de la porte, Carpe Diem se décline dans trois collections élégantes et minimalistes : Alu-Solo, Céram-Alu et Bois-Alu.

QUADRUPLE VITRAGE

Plus isolant et plus sécuritaire, le quadruple vitrage est assemblé avec une face feuilletée 44/2 retardateur d'effraction et dispose d'une finition dépoli acide, apportant le meilleur compromis luminosité, intimité et esthétique.

POIGNÉE INTÉRIEURE PERSONNALISABLE

- Poignée prestige inox
- Poignée prestige noire à la prise en main très agréable grâce à sa finition soft touch !

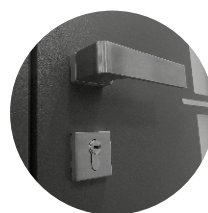

Brun 2650 sablé • U_b = 0,98 W/m².K

CONTEMPLATION AS-V1

Quadruple vitrage feuilleté
dépoli acide • Barre toute
hauteur en inox brossé
et joncs alunox



Bronze 2625 métallisé • U_b = 0,98 W/m².K

CONTEMPLATION AS-V2

Quadruple vitrage feuilleté
dépoli acide • Barre toute
hauteur en inox brossé
et joncs alunox

Vue intérieure
Parement aluminium RAL
au choix, poignée Prestige
inox ou noire

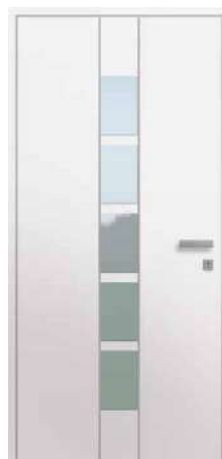

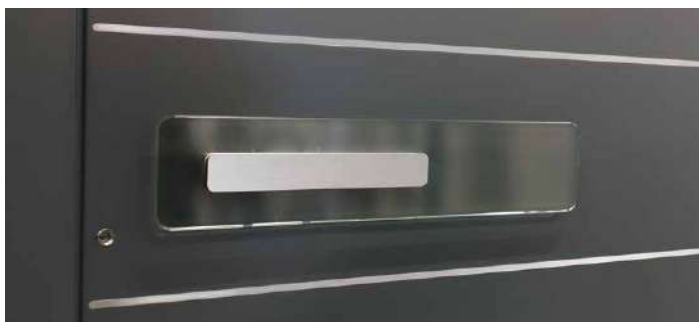

POIGNÉE DESIGN

Cette superbe poignée en verre trempé est ornée en surface d'une pièce décorative en inox.



Mars 2525 sablé • U_b = 0,81 W/m².K

REVE AS-P1

Poignée design en verre trempé et joncs alunox

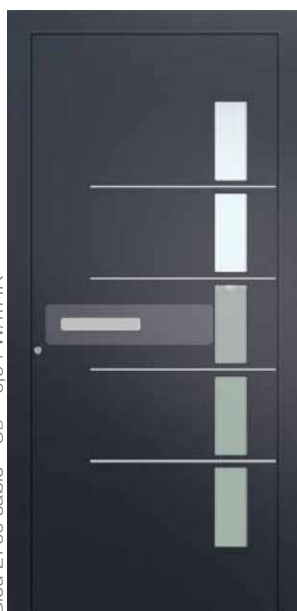

Bleu 2700 sablé • U_b = 0,94 W/m².K

REVE AS-V1

Quadruple vitrage feuilleté dépoli acide
Poignée design en verre trempé et joncs alunox

EURASTOP, L'ULTIME REMPART CONTRE L'EFFRACTION

Outre une esthétique haut de gamme et de très hautes performances thermiques, votre porte d'entrée Carpe Diem est aussi remarquable pour sa conception ultra sécurisée jusque dans les moindres détails. Chaque modèle est muni du dispositif EURASTOP : 12 pions anti-dégondage, répartis en 2 pièces du côté des charnières pour prévenir toute tentative de soulèvement de l'ouvrant.

Important : le dispositif EURASTOP est incompatible avec la serrure motorisée.



RAL 7034 • U_b = 0,94 W/m².K

MEDITATION AS-V1

Quadruple vitrage feuilleté dépoli acide Barre toute largeur en inox brossé



Noir 2100 sablé • U_b = 0,94 W/m².K

MEDITATION AS-V2

Quadruple vitrage feuilleté dépoli acide
Barre toute largeur en inox brossé et joncs alunox

Vue intérieure
Parement aluminium RAL au choix, poignée Prestige inox ou noire



COLLECTION CÉRAM-ALU

UNE VÉRITABLE PIÈCE D'ARCHITECTURE POUR VOTRE ENTRÉE

En combinant la céramique et l'aluminium, des matériaux modernes et durables, nous avons créé pour vous une collection au design unique qui transcende les codes de la porte d'entrée contemporaine. La collection Céram-Alu conjugue toutes les qualités techniques des portes CARPE DIEM : une isolation thermique exceptionnelle, des dispositifs de sécurité exclusifs en standard et une garantie de 20 ans sur le thermolaquage classe 2 de l'aluminium.

Vue intérieure
Parement aluminium RAL
au choix, poignée Prestige
inox ou noire et rainurage
rappelant la face extérieure.



UD = 0,78 W/m².K

AMPHORE

Céramique rouille
RAL Bronze 1247 granité
Poignée intégrée



UD = 0,78 W/m².K

KERNOS

Céramique anthracite
RAL Gris 7021 mat
Poignée intégrée



UD = 0,78 W/m².K

CANTHARE

Céramique béton
RAL Gris 7016 granité
Barre de tirage inox
incrustée de céramique



AMPHORE

Céramique béton
RAL Gris 7016 granité
Poignée intégrée

EXPRIMEZ VOTRE CRÉATIVITÉ AVEC LA CÉRAMIQUE

Une élégance indémodable,
une qualité inaltérable



Céramique béton



Céramique anthracite

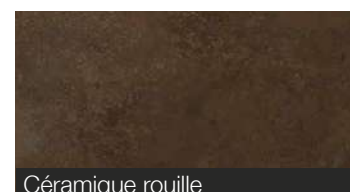

Céramique rouille

COLLECTION BOIS-ALU

L'ACCOYA® : UN BOIS ISOLANT, ÉCOLOGIQUE ET DURABLE

Le bois modifié Accoya® est désormais la référence incontournable de la filière bois en matière de performance et de respect de l'environnement. Sa stabilité dimensionnelle, sa durabilité et sa polyvalence sont inégalées parmi les produits bois. Fabriqué à partir de bois d'origine durable, certifié FSC®, l'Accoya® se caractérise par son faible impact environnemental tout au long de son cycle de vie, de la production à l'utilisation, mais aussi en fin de vie.

Vue intérieure
Parement aluminium RAL
au choix, poignée Prestige
inox ou noire et rainurage
rappelant la face extérieure



UD = 1,2 W/m².K

DRYADE

Accoya® naturel
Dormant noir 9005 mat
Poignée de tirage
verticale noire 1600 mm

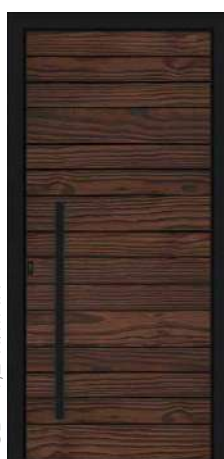

UD = 1,2 W/m².K

DRYADE

Accoya® bruni
Dormant noir 9005 mat
Poignée de tirage
verticale noire 1000 mm



UD = 1,2 W/m².K

DRYADE

Accoya® gris
Dormant noir 9005 mat
Poignée de tirage
horizontale noire 400 mm



DRYADE

Accoya® brûlé
Dormant noir 9005 mat
Poignée de tirage
horizontale noire 400 mm



Consultez notre guide d'information sur le bois Accoya® pour tout savoir sur son évolution dans le temps et les préconisations d'entretien.

LES FINITIONS BOIS ACCOYA®

La chaleur du bois
au service de la modernité

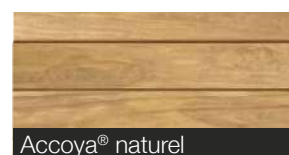

PORTE ALUMINIUM ULTRA PERFORMANTE

ÉPAISSEUR 95 MM, DORMANT ET OUVRANT AFFLEURANTS

Fruit de 2 ans de R&D, Carpe Diem est la porte d'entrée monobloc en aluminium 95 mm haute technicité parfaitement en phase avec son temps et les enjeux environnementaux d'aujourd'hui et de demain.

FABRICATION FRANÇAISE

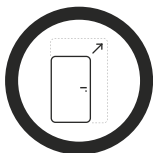
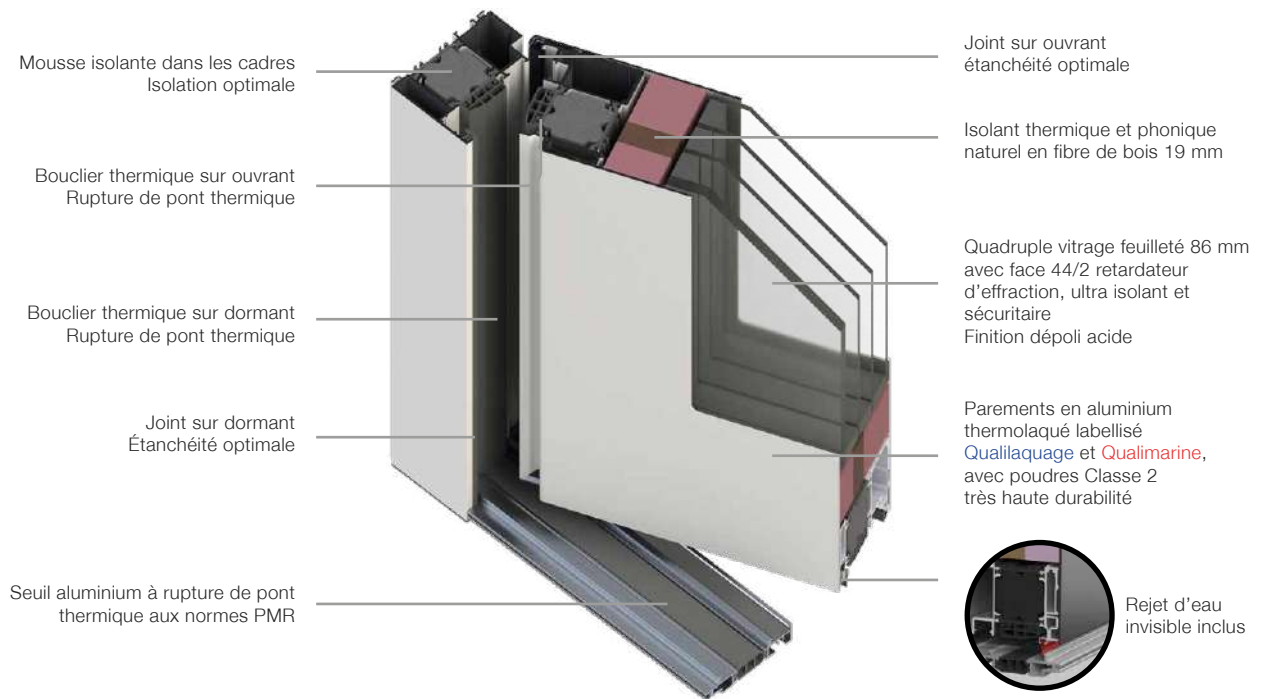

GRANDES DIMENSIONS
JUSQU'À 2500 X 1300 MM

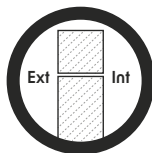

DORMANT/OUVRANT
AFFLEURANTS

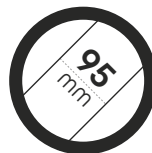

ÉPAISSEUR 95 MM
ISOLANT ET SÉCURISANT



TRÈS HAUTE
ISOLATION



OFFERT
avec votre
porte d'entrée
CARPE DIEM

LE COFFRET D'ENTRETIEN

Des produits adaptés pour l'entretien de l'aluminium et des pièces métalliques, ainsi qu'un lubrifiant pour le graissage des mécanismes.



SÉCURITÉ MAXIMALE AVEC SA CONCEPTION ULTRA SÉCURISÉE

La porte d'entrée est un élément important pour la sécurité de votre habitation. C'est pourquoi, en standard, nos portes bénéficient d'une sécurité renforcée jusque dans les moindres détails.



**ROSACE
AFFLEURANTE**
Discrète et sécurisée



QUADRUPLE VITRAGE
Avec une face feuilletée 44/2
retardateur d'effraction



**3 CHARNIÈRES INVISIBLES
À RÉGLAGES 3D**

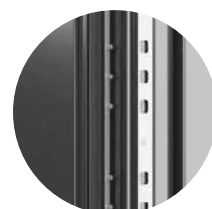

**DISPOSITIF 12 PIONS
ANTI-DÉGONDAGE
EURASTOP**



**GÂCHE FILANTE
SUR TOUTE LA HAUTEUR**
Plus esthétique et sécurisant
que de traditionnelles
gâches auxiliaires



**CYLINDRE HAUTE SÉCURITÉ
NICKELÉ 14 PISTONS + 5 CLÉS**
Débrayable, résistant à
l'oxydation et à la corrosion



**SERRURE À ENGRENAGE
MULTIPOINTS À CROCHETS**
Elle allie le confort de fermeture,
la sécurité et l'étanchéité pour
votre porte d'entrée.

OPTIONS

Cylindre haute sécurité débrayable avec bouton intérieur
14 pistons + 5 clés et carte de propriété



LE NUANCIER

| | | | | | | |
|--------------------------------|--|-------------------------------|--------------------------------|----------------------------------|-----------------------------|----------------------------------|
| Ivoire clair 1015 M - G | Brun 1247 M - G | Rouge rubis 3003 M | Rouge pourpre 3004 M - G | Bleu saphir 5003 M - G | Bleu gentiane 5010 M | Bleu distant 5023 M |
| Vert mousse 6005 M - G | Vert pâle 6021 M | Gris de sécurité 7004 M | Gris basalte 7012 M | Gris anthracite 7016 M - G | Gris noir 7021 M | Gris pierre 7030 M |
| Gris clair 7035 M | Gris quartz 7039 M - G | Brun sépia 8014 M | Brun gris 8019 M | Blanc 9001 M | Noir foncé 9005 M - G | Aluminium blanc 9006 M - G |
| Blanc pur 9010 M - B - G | Blanc signalisation 9016 M - B - G | Blanc TECH M | Vert 2500 sablé | Rouge 2100 sablé | Bleu 2700 sablé | Bleu Canon 2525 |
| Gris 2400 sablé | Gris 2900 sablé | Noir 2100 sablé | Brun 2650 sablé | Mars 2525 sablé | Bronze 2525 | |

Finitions : M = Mat 30% / G = Granité / B = Brillant.

Une infinité de couleurs RAL et finitions sont disponibles sur simple demande.

Couleurs extérieure et intérieure personnalisables sans plus-value.

Les procédés d'impression ne permettent pas un rendu fidèle des couleurs. Référez-vous à un nuancier RAL.

LES CERTIFICATIONS THERMOLAQUAGE

Les labels **QUALILAQUAGE** et **QUALIMARINE** attestent de la haute durabilité de la tenue des couleurs thermolaquées. Nos teintes standards sont réalisées à partir de poudres Classe 2, de qualité supérieure (sauf RAL 3003 et Blanc TECH).

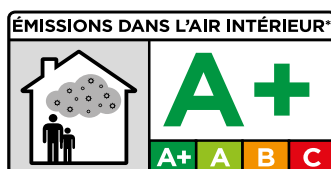

LES VITRAGES

LES VITRAGES PASSAGE

Pour une sécurité optimale, nos vitrages sont assemblés en triple vitrage feuilleté 33.2 retardateur d'effraction. Sans précision de votre part, nos portes d'entrée PASSAGE vitrées sont munies de l'imprimé Delta clair pour les modèles classiques et d'un sablage uni pour les modèles modernes.

LES IMPRIMÉS STANDARDS



Sablage uni

Delta clair

Antique clair

Chinchilla clair

G200

Martelé clair

Silvit clair

LES IMPRIMÉS HORS STANDARDS



Dépoli acide

Delta mat

Givré clair

Gothic clair

Des croisillons blancs ou laiton en option peuvent être intégrés à la plupart de nos modèles moulurés.

Le vitrage clair n'est pas disponible sur les modèles à moulures rapportées sauf avec une grille Volutes, Rustica ou Alva.

Une multitude de vitrages décoratifs est disponible. Demandez notre brochure spécifique.



Nos portes GRAND VITRAGE sont assemblées en triple vitrage de 46 mm d'épaisseur, les plus épais du marché sur ce type de portes vitrées. Du gaz argon est injecté dans le vitrage pour une isolation thermique et acoustique optimale. Ils sont munis d'une face feuilletée 44.2 retardateur d'effraction à l'extérieur et d'une face 4 mm trempé à l'intérieur pour protéger ce qui vous est cher.

LES VITRAGES CARPE DIEM

Plus isolant et plus sécurisé qu'un vitrage ordinaire, le quadruple vitrage est assemblé avec une face feuilletée 44/2 retardateur d'effraction et dispose d'une finition dépoli acide, apportant le meilleur compromis luminosité, intimité et esthétisme.

LES TYPES D'OUVERTURE

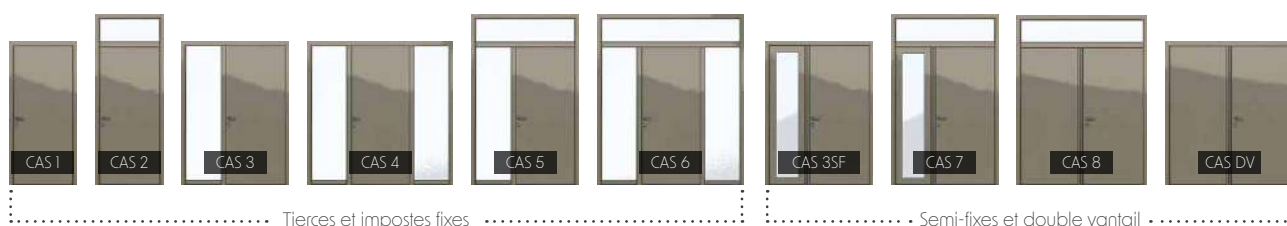

Les modèles Spencer, Nobel et Franklin peuvent être associés à des parties latérales fixes ou semi-fixes de mêmes design : Spencerside, Nobelside et Franklinside. Les modèles Spencer et Nobel sont également disponibles avec des impostes moulurées munies de la grille Alva. Disponibilité des modèles semi-fixes et double vantail pour CARPE DIEM : Fin 2024.

VOUS AVEZ UN PROJET ?



RENDEZ-VOUS SUR NOTRE SITE

[LEUL.FR](https://www.leul.fr)

↳ collection-alu/porte-dentree-en-aluminium

- ▶ **CONFIGUREZ** VOTRE PORTE
- ▶ **PROJETEZ** LA PORTE SUR VOTRE FAÇADE
- ▶ **COMPAREZ** LE RÉSULTAT AVEC D'AUTRES MODÈLES
- ▶ **FAITES PART** DE VOTRE CHOIX À VOTRE ARTISAN





GARANTIES, CERTIFICATIONS ET LABELS



La tenue de la couleur et des finitions de nos portes d'entrée est garantie 20 ans. Détail de nos garanties et exclusions de garantie sur nos conditions générales de vente.



Le dormant et l'ouvrant qui constituent nos portes d'entrée sont garantis 10 ans. Détail de nos garanties et exclusions de garantie sur nos conditions générales de vente.



Les quincailleries de nos portes d'entrée sont garanties 2 ans. Détail de nos garanties et exclusions de garantie sur nos conditions générales de vente.



Un laqueur certifié **QUALILAUQUE**, c'est l'assurance d'un procédé de thermolaquage maîtrisé : traitement de surface chimique, poudrage électrostatique et polymérisation.



Un produit en aluminium dont le thermolaquage est certifié **QUALIMARINE** assure un rendu esthétique de qualité qui va durer dans le temps et garantissant la meilleure résistance à la corrosion du marché.



Composés Organiques Volatiles (COV)
Indique le niveau d'émission de COV entre A+ (le produit émet très peu, ou pas du tout) à C (le produit émet beaucoup).



Le marquage CE matérialise l'engagement du fabricant du produit sur sa conformité aux exigences fixées par la réglementation communautaire.



La French Fab incarne les entreprises situées en France qui se reconnaissent dans la volonté de développer l'industrie française par de fortes ambitions d'innovation et de digitalisation.

LES MODÈLES
PASSAGE

80 mm





ESSENTIELLE



Collection Essentielle • U_p = 1,1 W/m²·K

CEDAR
Poignée noire incluse



Collection Essentielle • U_p = 1,1 W/m²·K

CHERRY
Poignée intégrée
noire incluse



Collection Essentielle • U_p = 1,3 W/m²·K

FACTORY 1
Joncs alunox noirs
et poignée noire inclus



Collection Essentielle • U_p = 1,4 W/m²·K

HANDY 1
Joncs alunox noirs
et poignée noire inclus



Collection Essentielle • U_p = 1,1 W/m²·K

MERANTI
Décor thermolaqué
noir inclus, bâton de tirage
BT13 noir en option



Collection Essentielle • U_p = 1,3 W/m²·K

MISTY 1
Joncs alunox noirs
et bâton de tirage BT13
noir inclus



Collection Essentielle • U_p = 1,5 W/m²·K

NAUTILUS 5
Joncs alunox noirs
et poignée noire inclus



Collection Essentielle • U_p = 1,3 W/m²·K

STEAM 1
Joncs alunox noirs
et poignée noire inclus



Collection Essentielle • U_p = 1,1 W/m²·K

TECK
Décor thermolaqué noir
et poignée noire inclus



Collection Essentielle • U_p = 1,1 W/m²·K

WENGE
Décor thermolaqué noir
et poignée noire inclus



MODERNES



Collection Sillage Évolution • U_p = 1,1 W/m²·K

ABRICOT
Alunox inclus



Collection Sillage • U_p = 1,1 W/m²·K

ACAJOU



Collection Ormosen • U_p = 1,1 W/m²·K

ADONITE
Alunox inclus



Collection Sillage Évolution • U_p = 1,2 W/m²·K

ALEZAN 1
Vitrage sablage uni 2 faces,
bâton de tirage BT3
et alunox inclus



Collection Sillage • U_p = 1,1 W/m²·K

AMANDE



Collection Sillage • U_p = 1,2 W/m²·K

AMARANTE 5
Alunox en option



Collection Sillage • U_p = 1,2 W/m²·K

ANDROMEDE 1
Alunox inclus



Collection Sillage • U_p = 1,1 W/m²·K

ANILINE



Collection Sillage Évolution • U_p = 1,2 W/m²·K

ANTHRACITE 1
Alunox en option



Collection Sillage • U_p = 1,1 W/m²·K

ARDOISE



Collection Sillage Révolution • U_p = 1,1 W/m²·K

ARGOS
Bâton de tirage BT6
et alunox inclus



Collection Sillage • U_p = 1,1 W/m²·K

AUBERGINE
Alunox en option



Collection Sillage • U_p = 1,3 W/m²·K

AUBURN 1



Collection Les Contemporains • U_p = 1,3 W/m²·K

AZUL 2
Alunox en option



Collection Équilibre • U_p = 1,1 W/m²·K

BASALTE
Poignée incrustée
en inox incluse



Collection Équilibre • U_p = 1,2 W/m²·K

BAUXITE 1
Vitrage sablage uni 2 faces,
poignée incrustée en inox
et alunox inclus



Collection Les Contemporains • U_p = 1,4 W/m²·K

BELIZE 1

Vitrage sablage uni 2 faces
et alunox inclus



Collection Sillage Évolution • U_p = 1,3 W/m²·K

BITUME 3
Vitrage sablage uni 2 faces
et alunox inclus, bâton de
tirage BT6 en option



Collection Ormosen • U_p = 1,3 W/m²·K

BLEUET 1
Vitrage sablage uni 2 faces
et alunox inclus



Collection Les Contemporains • U_p = 1,2 W/m²·K

BOGOTA 3
Alunox en option



Collection Sillage • U_p = 1,3 W/m²·K

BOUVIER 1
Alunox inclus



Collection Sillage Révolution • U_p = 1,1 W/m²·K

BRUN
Alunox inclus



Collection Ormosen • U_p = 1,1 W/m²·K

BRUNELLE



Collection Les Contemporains • U_p = 1,2 W/m²·K

BUGA 5
Alunox en option



Collection Équilibre • U_p = 1,1 W/m²·K

CALCITE B
Poignée intégrée à la couleur
de l'ouvrant incluse



Collection Les Contemporains • U_p = 1,3 W/m²·K

CALI 2











































Collection Ormosen • U_p = 1,2 W/m²·K

CAMELIA 1
Vitrage sablage uni 2 faces
et alunox inclus



Collection Ormosen • U_p = 1,1 W/m²·K

CAMPANULE
Alunox inclus

| | | | | | | | |
|---|---|--|---|---|---|--|---|
| <p>Collection Osmozen • Us = 1,1 W/m².K</p>  <p>CAPUCINE Alunox inclus</p> | <p>Collection Silage • Us = 1,1 W/m².K</p>  <p>CARMIN</p> | <p>Collection Silage • Us = 1,2 W/m².K</p>  <p>CASSIOPEE 3 Alunox inclus</p> | <p>Collection Silage Évolution • Us = 1,1 W/m².K</p>  <p>CELADON Alunox inclus</p> | <p>Collection Silage Évolution • Us = 1,2 W/m².K</p>  <p>CELESTE 2 Vitrage sablage uni 2 faces et alunox inclus, bâton de tirage BT6 en option</p> | <p>Collection Silage Révolution • Us = 1,1 W/m².K</p>  <p>CHIMERE Alunox inclus</p> | <p>Collection Équilibre • Us = 1,3 W/m².K</p>  <p>CIPOLIN 1 Vitrage sablage uni 2 faces, poignée de tirage en saillie blanche en option</p> | <p>Collection Équilibre • Us = 1,1 W/m².K</p>  <p>CIPOLIN B Poignée de tirage en saillie à la couleur de l'ouvrant incluse</p> |
| <p>Collection Silage Évolution • Us = 1,2 W/m².K</p>  <p>COBALT 4 Vitrage sablage uni 2 faces, alunox en option</p> | <p>Collection Les Contemporains • Us = 1,2 W/m².K</p>  <p>COBAN 3 Alunox en option</p> | <p>Collection Silage • Us = 1,1 W/m².K</p>  <p>COQUELICOT</p> | <p>Collection Silage • Us = 1,4 W/m².K</p>  <p>CORAIL 6 Alunox en option</p> | <p>Collection Osmozen • Us = 1,2 W/m².K</p>  <p>CROCUS 2 Vitrage sablage uni 2 faces et alunox inclus</p> | <p>Collection Silage • Us = 1,2 W/m².K</p>  <p>CYAN 2 Vitrage sablage uni 2 faces</p> | <p>Collection Silage Révolution • Us = 1,1 W/m².K</p>  <p>CYCLOPE Alunox inclus</p> | <p>Collection Osmozen • Us = 1,4 W/m².K</p>  <p>DAHLIA 9 Vitrage sablage uni 2 faces</p> |
| <p>Collection Silage Révolution • Us = 1,1 W/m².K</p>  <p>DERCETO Alunox inclus</p> | <p>Collection Osmozen • Us = 1,1 W/m².K</p>  <p>DIGITALE Alunox inclus</p> | <p>AVRIL 2024 Collection Silage Évolution • Us = 1,5 W/m².K</p>  <p>DIOPSIDE 7 Vitrage sablage uni 2 faces</p> | <p>Collection Équilibre • Us = 1,1 W/m².K</p>  <p>DIORITE Poignée incrustée en inox incluse</p> | <p>Collection Silage • Us = 1,2 W/m².K</p>  <p>DRAGON 1 Alunox inclus</p> | <p>Collection Silage • Us = 1,4 W/m².K</p>  <p>EBENE 3 Vitrage sablage uni 2 faces</p> | <p>Collection Osmozen • Us = 1,1 W/m².K</p>  <p>EDELWEISS Alunox inclus</p> | <p>Collection Convex • Us = 1,3 W/m².K</p>  <p>EROS 5 Bâton de tirage en inox inclus</p> |
| <p>Collection Convex • Us = 1,2 W/m².K</p>  <p>EUROPA 5 Bâton de tirage en inox et alunox inclus</p> | <p>Collection Silage Révolution • Us = 1,1 W/m².K</p>  <p>EURYALE Alunox inclus</p> | <p>Collection Silage Évolution • Us = 1,2 W/m².K</p>  <p>FAUVE 3 Vitrage sablage uni 2 faces, alunox en option</p> | <p>Collection Osmozen • Us = 1,1 W/m².K</p>  <p>FRAXINELLE Alunox inclus</p> | <p>Collection Silage Évolution • Us = 1,3 W/m².K</p>  <p>FUSCHIA 2</p> | <p>Collection Silage • Us = 1,3 W/m².K</p>  <p>GARANCE 3 Vitrage sablage uni 2 faces</p> | <p>Collection Convex • Us = 1,2 W/m².K</p>  <p>GASPRA 3 Bâton de tirage en inox inclus</p> | <p>Collection Les Contemporains • Us = 1,3 W/m².K</p>  <p>GOYA 3 Alunox 3 pièces ou 1 pièce en option</p> |
| <p>Collection Équilibre • Us = 1,1 W/m².K</p> <p>GRANITE A = sans rainure</p>  <p>GRANITE B Poignée de tirage en saillie à la couleur de l'ouvrant incluse</p> | <p>Collection Équilibre • Us = 1,3 W/m².K</p>  <p>GRAPHITE 1 Vitrage sablage uni 2 faces, poignée intégrée rouge en option</p> | <p>Collection Équilibre • Us = 1,1 W/m².K</p>  <p>GRAPHITE B Poignée intégrée à la couleur de l'ouvrant incluse</p> | <p>GRANITE A = sans rainure Collection Silage • Us = 1,2 W/m².K</p>  <p>HAVANE 6 Alunox inclus</p> | <p>Collection Silage • Us = 1,1 W/m².K</p>  <p>HERCULE 1 Alunox inclus</p> | <p>Collection Osmozen • Us = 1,1 W/m².K</p>  <p>HIBISCUS Alunox inclus</p> | <p>Collection Silage Révolution • Us = 1,1 W/m².K</p>  <p>HYDRE Alunox inclus</p> | <p>Collection Convex • Us = 1,2 W/m².K</p>  <p>ICARUS 2 Vitrage sablage uni 2 faces et bâton de tirage en inox inclus</p> |

| | | | | | | | |
|--|---|---|--|--|---|---|--|
| <p>Collection Convex • U_s = 1,3 W/m²·K</p> <p>IDA 1 Bâton de tirage en inox inclus</p> | <p>Collection Sillage Evolution • U_s = 1,2 W/m²·K</p> <p>JAIS 1 Vitrage sablage uni 2 faces</p> | <p>Collection Osmozen • U_s = 1,2 W/m²·K</p> <p>JASMIN 2 Vitrage sablage uni 2 faces et alunox inclus</p> | <p>Collection Équilibre • U_s = 1,3 W/m²·K</p> <p>JASPE 1 Poignée incrustée en inox incluse</p> | <p>Collection Osmozen • U_s = 1,4 W/m²·K</p> <p>JONC 1 Vitrage sablage uni 2 faces</p> | <p>Collection Sillage • U_s = 1,3 W/m²·K</p> <p>LAVANDE 1</p> | <p>Collection Sillage • U_s = 1,1 W/m²·K</p> <p>LILAS</p> | <p>Collection Les Contemporains • U_s = 1,2 W/m²·K</p> <p>LIMA 5 Alunox en option</p> |
| <p>Collection Osmozen • U_s = 1,1 W/m²·K</p> <p>LISERON Alunox inclus</p> | <p>Collection Sillage • U_s = 1,3 W/m²·K</p> <p>MAGENTA 3 Vitrage sablage uni 2 faces</p> | <p>Collection Osmozen • U_s = 1,2 W/m²·K</p> <p>MAGNOLIA 1 Vitrage sablage uni 2 faces et alunox inclus</p> | <p>Collection Sillage Evolution • U_s = 1,2 W/m²·K</p> <p>MARINE 1 Vitrage sablage uni 2 faces</p> | <p>Collection Sillage • U_s = 1,1 W/m²·K</p> <p>MAUVE</p> | <p>Collection Sillage Evolution • U_s = 1,1 W/m²·K</p> <p>MELON Alunox en option</p> | <p>Collection Sillage Evolution • U_s = 1,1 W/m²·K</p> <p>MENTHE Alunox en option</p> | <p>Collection Les Contemporains • U_s = 1,3 W/m²·K</p> <p>MEXICO 1 Alunox en option</p> |
| <p>Collection Sillage Evolution • U_s = 1,2 W/m²·K</p> <p>MIEL 7</p> | <p>Collection Les Contemporains • U_s = 1,2 W/m²·K</p> <p>MINAS 1 Vitrage sablage uni 2 faces, alunox en option</p> | <p>Collection Sillage • U_s = 1,3 W/m²·K</p> <p>NACARAT 1</p> | <p>Collection Osmozen • U_s = 1,3 W/m²·K</p> <p>NARCISSE 2 Vitrage sablage uni 2 faces Pierre naturelle grise ou cuivrée</p> | <p>Collection Sillage • U_s = 1,2 W/m²·K</p> <p>OCRE 1 Vitrage sablage uni 2 faces</p> | <p>Collection Équilibre • U_s = 1,2 W/m²·K</p> <p>ONYX 2 Vitrage sablage uni 2 faces et poignée incrustée en inox laquée noir incluse</p> | <p>Collection Les Contemporains • U_s = 1,2 W/m²·K</p> <p>ORURO 4 Alunox en option</p> | <p>Collection Sillage Evolution • U_s = 1,1 W/m²·K</p> <p>PARME</p> |
| <p>Collection Sillage Evolution • U_s = 1,3 W/m²·K</p> <p>PASTEL 4 Vitrage sablage uni 2 faces, alunox en option</p> | <p>Collection Les Contemporains • U_s = 1,3 W/m²·K</p> <p>PASTO 1 Alunox en option</p> | <p>Collection Sillage • U_s = 1,2 W/m²·K</p> <p>PEGASE 5 Alunox inclus</p> | <p>Collection Sillage Evolution • U_s = 1,2 W/m²·K</p> <p>PERLE 1 Vitrage sablage uni 2 faces et alunox inclus</p> | <p>Collection Sillage Evolution • U_s = 1,3 W/m²·K</p> <p>PERSAN 1 Vitrage sablage uni 2 faces et alunox inclus, bâton de tirage B11 en option</p> | <p>Collection Sillage Evolution • U_s = 1,3 W/m²·K</p> <p>PISTACHE 4</p> | <p>Collection Sillage • U_s = 1,1 W/m²·K</p> <p>POURPRE Alunox en option</p> | <p>Collection Sillage Evolution • U_s = 1,3 W/m²·K</p> <p>PYRITE 6 Vitrage sablage uni 2 faces</p> |
| <p>Collection Sillage • U_s = 1,2 W/m²·K</p> <p>RESEDA 5 Alunox en option</p> | <p>Collection Sillage Evolution • U_s = 1,1 W/m²·K</p> <p>RHOECOS Alunox inclus</p> | <p>Collection Les Contemporains • U_s = 1,2 W/m²·K</p> <p>RIVERA 4 Alunox en option</p> | <p>Collection Les Contemporains • U_s = 1,3 W/m²·K</p> <p>ROSARIO 2 Vitrage sablage uni 2 faces, alunox en option</p> | <p>Collection Sillage • U_s = 1,1 W/m²·K</p> <p>SAFRAN</p> | <p>Collection Les Contemporains • U_s = 1,2 W/m²·K</p> <p>SALTA 1 Alunox en option</p> | <p>Collection Les Contemporains • U_s = 1,2 W/m²·K</p> <p>SANTA CRUZ 3 Alunox en option</p> | <p>Collection Équilibre • U_s = 1,3 W/m²·K</p> <p>SCHISTE 1 Poignée incrustée en inox incluse</p> |



Collection Silage Evolution • U_s = 1,4 W/m²·K

SELENE 5

Vitrage sablage uni 2 faces, alunox en option



Collection Equilibre • U_s = 1,1 W/m²·K

SILEX

Bâton de tirage galbé inclus



Collection Equilibre • U_s = 1,2 W/m²·K

SILICE 1

Vitrage sablage uni 2 faces et poignée incrustée en inox incluse



Collection Silage • U_s = 1,2 W/m²·K

SINOPLE 1

Alunox en option Disponible avec un 2^e vitrage en partie basse, ou plein



Collection Silage Evolution • U_s = 1,3 W/m²·K

SODALITE 8

Vitrage sablage uni 2 faces



Collection Silage Evolution • U_s = 1,2 W/m²·K

STELLAIRE 1

Alunox et bâton de tirage BT6 inclus



Collection Les Contemporains • U_s = 1,3 W/m²·K

TOBAGO 1



Collection Equilibre • U_s = 1,3 W/m²·K

TOURBE 1

Alunox et poignée intégrée à la couleur de l'ouvrant inclus



Collection Les Contemporains • U_s = 1,4 W/m²·K

TRINIDAD 6

Alunox en option



Collection Silage Evolution • U_s = 1,2 W/m²·K

TURQUIN 1

Vitrage sablage uni 2 faces



Collection Silage • U_s = 1,2 W/m²·K

TURQUOISE 3



Collection Silage Révolution • U_s = 1,1 W/m²·K

TYPHON

Alunox inclus



Collection Ormozan • U_s = 1,3 W/m²·K

VALERIANE 2

Alunox inclus



Collection Silage Evolution • U_s = 1,3 W/m²·K

VANILLE 3

Alunox en option



Collection Silage Evolution • U_s = 1,1 W/m²·K

VERMEIL



Collection Convex • U_s = 1,3 W/m²·K

VESTA 7

Vitrage sablage uni 2 faces et bâton de tirage en inox inclus



CLASSIQUES



Collection Les Lumières • U_s = 1,4 W/m²·K

ALCOR 2L

Moulures embouties Vitrage sablage uni 2 faces



Collection Les Lumières • U_s = 1,3 W/m²·K

ANTARES 1L

Moulures embouties Décor plomb gris V4 rosace bleu/rouge et BT12 en option



Collection Les Lumières • U_s = 1,3 W/m²·K

ATRIA 2L

Moulures embouties Décor plomb gris V6



Collection Tradition • U_s = 1,4 W/m²·K

BELL 2

Moulures rapportées



Collection Les Lumières • U_s = 1,3 W/m²·K

CAPELLA 1L

Moulures embouties Décor imp. num. V10 Louise et BT12 en option



Collection Tradition • U_s = 1,3 W/m²·K

EDISON 1

Moulures rapportées Grille véritable Alva et BT12 en option



Collection Les Lumières • U_s = 1,3 W/m²·K

ELECTRA 1L

Moulures embouties Décor fusion V8 Rozolo en option

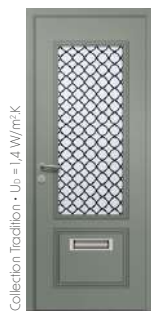

Collection Tradition • U_s = 1,4 W/m²·K

FRANKLIN 1

Moulures rapportées Décor imp. num. V10 Salamé et boîte aux lettres en option



Collection Tradition • U_s = 1,3 W/m²·K

GRAMME 2

Moulures rapportées Croisillons laiton en option



Collection Tradition • U_s = 1,2 W/m²·K

JUDSON 1

Moulures rapportées



Collection Tradition • U_s = 1,3 W/m²·K

MONIER 3

Moulures rapportées



Collection Tradition • U_s = 1,2 W/m²·K

MORENO 1

Moulures rapportées Décor imp. num. V10 Violette et BT12 en option



Collection Tradition • U_s = 1,3 W/m²·K

NEWTON 3

Moulures rapportées



Collection Tradition • U_s = 1,3 W/m²·K

NOBEL 1

Moulures rapportées Grille véritable Rustica et BT12 en option



Collection Les Lumières • U_s = 1,3 W/m²·K

ORION 3

Moulures embouties Croisillons laiton en option 1, 5 ou 7 vitrages disponibles



Collection Les Lumières • U_s = 1,3 W/m²·K

PERSEE 2L

Moulures embouties Grille véritable Rustica et BT12 en option



Collection Les Lumières • U_s = 1,4 W/m²·K

POLARIS 1L

Moulures embouties Décor plomb gris V4.5 en option



Collection Les Lumières • U_s = 1,3 W/m²·K

SIRIUS 3

Moulures embouties Croisillons blancs en option 1 ou 5 vitrages disponibles



Collection Tradition • U_s = 1,3 W/m²·K

SPENCER 1

Moulures rapportées Grille véritable Volutes et BT12 en option



Collection Les Lumières • U_s = 1,3 W/m²·K

VEGA 1L

Moulures embouties Décor plomb gris V6



Collection Les Lumières • U_s = 1,3 W/m²·K

VERSEAU 1L

Moulures embouties Décor imp. num. V10 Victoire et BT12 en option



Tous nos modèles classiques sont disponibles pleins, sans vitrage.

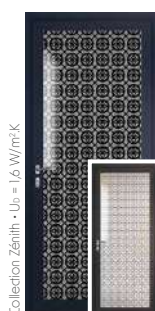

Collection Zénith • U_g = 1,6 W/m²·K

Collection Zénith • U_g = 1,6 W/m²·K

Collection Zénith • U_g = 1,6 W/m²·K

Collection Zénith • U_g = 1,6 W/m²·K

Collection Zénith • U_g = 1,6 W/m²·K

Collection Zénith • U_g = 1,6 W/m²·K

Collection Zénith • U_g = 1,6 W/m²·K

Collection Zénith • U_g = 1,6 W/m²·K

Collection Zénith • U_g = 1,6 W/m²·K

Collection Zénith • U_g = 1,6 W/m²·K

Collection Zénith • U_g = 1,6 W/m²·K

Collection Zénith • U_g = 1,6 W/m²·K

Collection Zénith • U_g = 1,6 W/m²·K

Collection Zénith • U_g = 1,6 W/m²·K

Collection Zénith • U_g = 1,6 W/m²·K

Collection Zénith • U_g = 1,6 W/m²·K

Collection Zénith • U_g = 1,6 W/m²·K

Collection Zénith • U_g = 1,6 W/m²·K

Collection Zénith • U_g = 1,6 W/m²·K

Collection Zénith • U_g = 1,6 W/m²·K

Collection Zénith • U_g = 1,6 W/m²·K

Collection Zénith • U_g = 1,6 W/m²·K

Collection Zénith • U_g = 1,6 W/m²·K

Collection Zénith • U_g = 1,6 W/m²·K

ADIGE
Imprimé fusion
Sablage

ADOUR
Imprimé fusion

ATRATO
Dépoli acide

AUDE
Imprimé fusion

AULNE
Dépoli acide

BLAVET
Dépoli acide 2 tons

CAGAYAN
Dépoli acide

CAVALLY
Dépoli acide

CORRIB
Dépoli acide

DAME
Filets de résine noire
et remplissage de résine
de couleurs sur verre dépoli acide

DIVERSION
Impression numérique
noire ou blanche
sur verre dépoli acide

DOURO
Imprimé fusion
Sablage

ELBE
Imprimé fusion
Sablage 2 tons

ELORN
Sablage 2 tons sur
verre clair non fusionné
et cabochans fusion

FANGO
Sablage sur verre
imprimé fusion
et cabochans fusion

GRILLE
Impression numérique
noire ou blanche
sur verre dépoli acide

HYBRIDE
Impression numérique
noire ou blanche
sur verre dépoli acide

INTEMPOREL
Impression numérique
noire ou blanche
sur verre dépoli acide

JUCAR
Imprimé fusion
Sablage + nuggets

LARMES
Filets de résine
noirs ou transparents
sur verre dépoli acide

LEMPA
Dépoli acide

MOIRE
Impression numérique
sur 2 verres extra-clairs,
version couleur ou monochrome

PARTITION
Impression numérique orange
et gris ou «matière grise»
sur verre dépoli acide

Collection Zénith • U_g = 1,6 W/m²·K

Collection Zénith • U_g = 1,6 W/m²·K

Collection Zénith • U_g = 1,6 W/m²·K

Collection Zénith • U_g = 1,6 W/m²·K

Collection Zénith • U_g = 1,6 W/m²·K

Collection Zénith • U_g = 1,6 W/m²·K

Collection Zénith • U_g = 1,6 W/m²·K

Collection Zénith • U_g = 1,6 W/m²·K

PIXEL
Impression numérique
sur 2 verres extra-clairs

RIMAC
Dépoli acide

ROYA
Imprimé fusion

SALOOM
Dépoli acide

SANAGA
Dépoli acide intégral

SEVERN
Dépoli acide

TAGE
Imprimé fusion
Sablage

TARIM
Dépoli acide 2 tons

Collection Zénith • U_g = 1,6 W/m²·K

Collection Zénith • U_g = 1,6 W/m²·K

Collection Zénith • U_g = 1,6 W/m²·K

Collection Zénith • U_g = 1,6 W/m²·K

Collection Zénith • U_g = 1,6 W/m²·K

TIBRE
Dépoli acide

TUMEN
Dépoli acide

WESER
Dépoli acide





























YUKON
Dépoli acide

ZIP
Impression numérique
noire ou blanche
sur verre dépoli acide

LES MODÈLES
CARPE DIEM

95 mm



| | | | | | | | |
|--|--|---|--|--|--|--|---|
| CÉRAM-ALU |  U _i = 0,78 W/m ² ·K | AVRIL 2024  U _i = 0,78 W/m ² ·K |  U _i = 0,78 W/m ² ·K |  U _i = 0,78 W/m ² ·K |  U _i = 0,78 W/m ² ·K | BOIS-ALU |  U _i = 1,2 W/m ² ·K |
| | AMPHORE Poignée intégrée | CALPIS Poignée intégrée | CANTHARE Bâton de tirage inox incrusté de céramique | KERNOS Poignée intégrée | STAMNOS Poignée exclusive avec éclairage LED en option | | DRYADE 4 finitions bois disponibles |
| ALU-SOLO |  U _i = 0,80 W/m ² ·K |  U _i = 0,86 W/m ² ·K |  U _i = 0,91 W/m ² ·K |  U _i = 0,93 W/m ² ·K |  U _i = 0,98 W/m ² ·K |  U _i = 0,78 W/m ² ·K |  U _i = 0,80 W/m ² ·K |
| | ASPIRATION AS-P1 Poignée inox | ASPIRATION AS-V1 Poignée inox | ASPIRATION AS-V2 Poignée inox | CONTEMPLATION AS-V1 Barre toute hauteur et joncs alunox inclus | CONTEMPLATION AS-V2 Barre toute hauteur et joncs alunox inclus | FANTASME AS-P1 Poignée intégrée | ILLUSION AS-P1 Poignée en saillie |
|  U _i = 0,92 W/m ² ·K |  U _i = 0,78 W/m ² ·K |  U _i = 0,91 W/m ² ·K |  U _i = 0,94 W/m ² ·K |  U _i = 0,94 W/m ² ·K |  U _i = 0,78 W/m ² ·K |  U _i = 0,78 W/m ² ·K |  U _i = 0,91 W/m ² ·K |
| ILLUSION AS-V1 Poignée en saillie | IMAGE AS-P1 Poignée incrustée en inox | IMAGE AS-V1 Poignée incrustée en inox | MEDITATION AS-V1 Barre toute largeur | MEDITATION AS-V2 Barre toute largeur et joncs alunox inclus | MIRAGE AS-P1 Poignée intégrée | MIRAGE AS-P2 Poignée intégrée et joncs alunox inclus | MIRAGE AS-V1 Poignée intégrée |
|  U _i = 0,91 W/m ² ·K |  U _i = 0,81 W/m ² ·K |  U _i = 0,94 W/m ² ·K |  U _i = 0,80 W/m ² ·K |  U _i = 0,92 W/m ² ·K |  U _i = 0,78 W/m ² ·K |  U _i = 0,94 W/m ² ·K | |
| MIRAGE AS-V2 Poignée intégrée et joncs alunox inclus | REVE AS-P1 Poignée design en verre trempé et joncs alunox inclus | REVE AS-V1 Poignée design en verre trempé et joncs alunox inclus | SONGE AS-P1 Poignée galbée en inox | SONGE AS-V1 Poignée galbée en inox | UTOPIE AS-P1 Barre toute hauteur | UTOPIE AS-V1 Barre toute hauteur et joncs alunox inclus | |



FABRICANT de PORTES et FENÊTRES

BOIS PVC ALU

POUR VOUS ACCOMPAGNER DANS VOTRE PROJET :



Qualilaquage®
Traitement de surface
de l'aluminium
Certifié QL-025



Qualimarine®
Aluminium Laqué
Haute Qualité
Certifié QM-072

THERMOLAQUAGE ÉCO-RESPONSABLE

COULEURS
GARANTIES
20 ANS

Thermolaquage réalisé sur une ligne digitalisée 2.0, zéro papier, zéro rejet liquide, zéro rejet atmosphérique et bilan carbone ultra réduit. Les labels QUALILAQUAGE et QUALIMARINE, ainsi que l'utilisation de poudres classe 2 attestent de la haute durabilité de la tenue des couleurs thermolaquées.



LEUL - FABRICANT DE PORTES ET FENÊTRES

4 Rue du Petit Rosé, 79100 Louzy
05 49 66 05 87 - accueil@leul.fr - www.leul.fr

SUIVEZ-NOUS SUR
NOS RÉSEAUX SOCIAUX



Catalogue imprimé sur
du papier 100% recyclable
respectant la gestion
durable des forêts.

